

FABRICANT **MÉTALLIER** FRANÇAIS
AU SERVICE DES **PROFESSIONNELS**

L'acier au service du paysage.

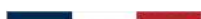

MOBILIER URBAIN

PAYSAGISTE

DEVANTURE



**L'ARTISANAT AU SERVICE
DE L'INDUSTRIE.**



Vilcoq conçoit et fabrique en France des solutions en acier, inox et corten destinées aux professionnels de l'aménagement extérieur : collectivités, architectes, paysagistes, revendeurs, exploitants de campings et d'hôtellerie de plein air, GMS et zones commerciales, industriels et entreprises de travaux publics.

Implantés au cœur des Landes, à Saubusse, nous avons construit notre développement autour d'une conviction simple : un produit extérieur durable doit avant tout être bien né. Bien conçu, bien dimensionné, bien traité contre la corrosion, et fabriqué avec la rigueur d'un véritable atelier métallier français.

Cette exigence s'appuie aujourd'hui sur un héritage industriel renforcé par le rapprochement avec **France Inox** en 2025, acteur historique du mobilier urbain en inox, dont l'atelier et le savoir-faire ont rejoint Vilcoq.

De cette union naît une offre élargie, organisée autour de trois gammes complémentaires — Devanture, Mobilier urbain et Paysagiste — pensées pour répondre à l'ensemble des besoins d'aménagement extérieur de nos clients professionnels.

Tous nos produits sont personnalisables, faciles d'entretien et bénéficient de finitions haut de gamme grâce à des traitements de surface exigeants.

Vilcoq, met l'acier au service du paysage.

« Choisir Vilcoq, c'est faire le choix d'un partenaire capable de proposer des produits conçus pour durer et valoriser durablement les aménagements extérieurs. »

Ce catalogue a été conçu pour vous accompagner dans vos choix techniques et esthétiques. Nous espérons qu'il vous aidera à donner corps à vos projets, avec la même exigence que celle que nous mettons chaque jour dans nos ateliers.



Bonne découverte,
L'équipe Vilcoq





Qui sommes nous?	P 04
Nos engagements	P 05
Nos forces	P 06
Nos matières	P 07

Aménagement paysagiste

Bordures	P 10
Berlinoises et mur de soutènement	P 15
Jardinières	P 21
Cerclages	P 25
Pas Japonais	P 27

Mobilier urbain

Collection ESSENTIAL	P 31
Bancs Tramontane	P 33
Bancs Zéphirin	P 35
Assis-debout	P 36
Tables	P 37
Parcs à vélos	P 39
Corbeilles	P 42
Bornes & potelets	P 44
Bornes amovibles & rétractables	P 46
Bornes bois	P 47
Jardinières de ville	P 51
Marquage au sol	P 52
Pictogrammes	P 53
Signalétique PMR	P 54
Cendriers et grilles d'arbres	P 55
Barrières	P 56
Abribus & abrivélos	P 57

Portail & clôture

Les portails	P 61
Garanties	P 62
Sable	P 63
Dune	P 64
Vent	P 65
Vague	P 66
Les essences de bois	P 67
La motorisation	P 68

**L'ARTISANAT AU SERVICE DE
L'INDUSTRIE.**



Vilcoq est un **fabricant métallier français** spécialisé dans la conception et la fabrication de mobilier urbain, d'aménagements paysagers et de portails en inox, acier et corten.

Implanté au cœur des Landes, l'atelier Vilcoq anciennement *France Inox* s'étend sur plus de **4 000 m²** dédiés à la conception et à la fabrication métallique.

Cet espace moderne et fonctionnel regroupe l'ensemble de nos activités : découpe, pliage, soudure, polissage, assemblage et finition.

Qualité & Savoir-faire français

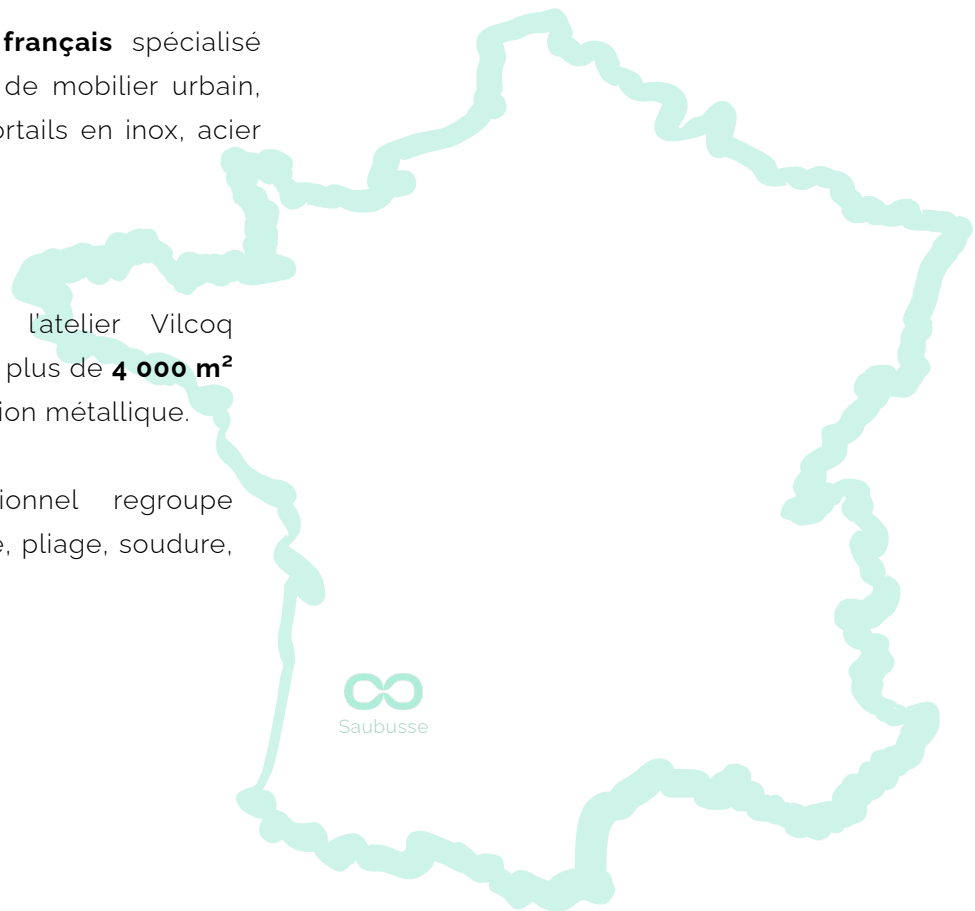

Quelques **chiffres clés**

+25

Années d'expérience
héritées par la reprise de
France inox en 2025

+30

collaborateurs
qualifiés

+200

références produits

4000m²

d'outils de production dans les
Landes.



Nos engagements

Notre mission est claire : proposer des produits *durables, personnalisables et esthétiques*, capables de structurer les espaces extérieurs avec caractère, tout en résistant aux conditions climatiques les plus exigeantes.

Notre exigence se construit autour de **trois engagements fondamentaux**, qui structurent chacune de nos réalisations.

Des circuits courts privilégiés

Chez Vilcoq, nous privilégions les circuits courts pour la fabrication de nos produits.

Avec 78 % de nos fournisseurs basés en Nouvelle-Aquitaine, nos produits sont entièrement transformés et fabriqués dans les Landes et de **fabrication Française**.

En choisissant des partenaires de proximité, nous garantissons une production plus responsable.

Des partenaires de confiance

Nous sélectionnons nos partenaires et fournisseurs avec soin pour garantir une qualité irréprochable et des valeurs éthiques partagées.

Nous avons à cœur de soutenir l'économie locale et sommes activement engagés dans des initiatives au sein des communautés Landes / Pays Basque, contribuant ainsi à leur dynamisme et à leur développement.

Des matériaux plus respectueux de l'environnement

Pour la fabrication de nos produits, nous privilégions l'acier en raison de ses avantages environnementaux et de ses performances.

L'acier possède une énergie grise trois fois inférieure à celle des matériaux habituellement utilisés pour les produits d'extérieur.

Une équipe et un outil industriel intégrés

Stocks & délais maîtrisés

Nous disposons d'un parc machine moderne, comprenant des équipements industriels tels que des machines de découpe laser et plasma, cisailles, plieuses, rouleuses, tour à métaux... Cette gamme étendue de machines nous permet une grande flexibilité et une créativité illimitée dans la réalisation de nos projets.

Une équipe de talents

Notre équipe est composée de jeunes talents dynamiques, alliant divers savoir-faire et plusieurs années d'expertise.

Cette combinaison de compétences nous permet d'innover constamment et d'aborder chaque projet avec un regard neuf.

Ces intégrations permettent de garantir à nos clients professionnels des délais maîtrisés, une qualité constante et une vraie capacité de personnalisation sur mesure.





L'héritage France inox

Spécialiste du mobilier urbain en inox depuis 20 ans.

Reprise en 2025 par la société **Vilcoq**, elle poursuit son histoire aux côtés de ce nouvel acteur du métal pour l'aménagement extérieur.

Ensemble, France Inox et Vilcoq unissent leurs savoir-faire et leur vision pour bâtir une offre résolument tournée vers l'innovation, la durabilité et le design de demain.



UNE GAMME ÉLARGIE

L'offre Vilcoq s'organise autour de **trois gammes complémentaires**, qui couvrent l'ensemble des besoins d'aménagement extérieur des professionnels : la **devanture**, le **mobilier urbain** et l'**aménagement paysagiste**.

CHACUNE BÉNÉFICIE DU MÊME SAVOIR-FAIRE MÉTALLIER ET DES MÊMES EXIGENCES DE FABRICATION FRANÇAISE.

NOS RÉFÉRENCES

Groupe EIFFAGE, Groupe VINCI, Eurovia, Colas, BOUYGUES, SNCF, AREP, RATP, Aéroports de Paris, Aéroport de Marseille, Villes de Tours, Dax, Nice, Hossegor, Biarritz, Bordeaux, Toulon, Nouméa, La Réunion, Principauté de Monaco... Tramway de Montpellier... Ports de Marseille, Hendaye, Quiberon, Port Leucate... Centres Leclerc, Intermarché, Gellibert, Daniel Moquet, Ng, macs, Idverde, Signature

Nos matières

Vilcoq travaille trois familles de matériaux, sélectionnées et mises en œuvre selon l'usage, l'environnement et le rendu recherché par le client.

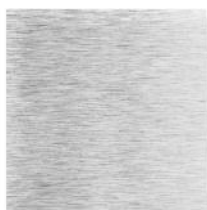

INOX

Brossé, - vibré -
électro poli -
polymiroir



ACIER

Brut - brut huilé



CORTEN

Oxydé - à oxyder

Nos Traitements



GALVANISATION

Indispensable pour
l'extérieur



THERMOLAQUAGE

Ral aux choix



QUEL INOX CHOISIR ?

L'inox 304L est adapté pour un usage courant . Ses qualités de résistance à la corrosion, son esthétique conviennent à tout type de mobilier urbain ou structures architecturales.

L'inox 316L s'impose dans des zones plus agressives ou en ambiance saline (bords de mer, montagne) par sa résistance plus élevée à la corrosion.

Les finitions

Brossé -Vibré - Poli-brillant - Miroir

Les traitements de protection

Le décapage passivation est un traitement chimique particulièrement recommandé pour assurer une résistance plus grande à la corrosion . L'électro-polissage permet une brillance du métal et une mise en propreté parfaite. Ces traitements s'appliquent sur de l'inox 304L ou 316L.

Précautions de mise en place

Il est impératif que l'inox ne reçoive pas de projections acides sur chantiers .
Tout travail de meulage est à éviter à proximité du mobilier en inox.

Galvanisation, thermolaquage et inoxydable ne sont pas des alternatives concurrentes mais des réponses complémentaires, choisies selon l'usage du produit, son environnement d'installation et le rendu esthétique recherché. C'est cette combinaison de savoir-faire qui permet à Vilcoq de garantir, sur l'ensemble de ses gammes, des aménagements extérieurs à la fois durables, sûrs et personnalisables.

LA GALVANISATION À CHAUD

Tous nos ouvrages fabriqués en acier sont traités par galvanisation à chaud, procédé qui consiste à immerger les pièces dans un bain de zinc fondu. À la différence des autres traitements fréquemment utilisés sur l'acier, la galvanisation à chaud présente un avantage déterminant : elle **protège** la pièce contre la corrosion à l'intérieur comme à l'extérieur des structures tubulaires, y compris dans les zones difficilement accessibles à une peinture classique.

- Protection anticorrosion durable, intérieure et extérieure des tubes
- Traitement homogène, appliqué après fabrication de la pièce
- Base idéale pour une mise en couleur ultérieure par thermolaquage

- 1



Dégraissage

Élimine les matières grasses et les salissures qui empêchent le contact des solutions de décapage ultérieures sur la surface des pièces.

- 2



Décapage

Élimine la rouille et la calamine (oxydes de fer) pour nettoyer la surface de la pièce en prévision de la réaction fer/zinc. L'acide contenu dans ce bain réagit avec les oxydes pour les transformer en sels solubles.

- 3



Rinçage

Limite la pollution du flux par des entraînements de décapage.

- 4



Fluxage

Assure une triple fonction dans le traitement des pièces à galvaniser :
 - assure la mouillabilité de la surface
 - favorise la réaction métallurgique entre le fer et le zinc durant l'immersion de la pièce
 - empêche une réoxydation de la pièce avant l'entrée dans le bain de zinc

- 5



Séchage

Permet d'éviter les explosions dues à la vaporisation instantanée de l'eau et de réduire le choc thermique lors de l'immersion dans le bain de zinc. Cela minimise ainsi les risques de déformation des pièces lors du processus de galvanisation.

- 6



Galvanisation

Phase d'immersion de la pièce dans le bain de zinc. Une couche d'intermétallique se forme alors entre l'acier et le zinc en fusion, permettant une excellente adhérence du revêtement. En cas de choc accidentel, la galvanisation offre une protection de l'acier.

VILCOQ PAYSAGISTE



AMÉNAGEMENT PAYSAGISTE

La gamme **Paysagiste** s'adresse aux professionnels du paysage et de l'aménagement extérieur : *jardinières, bordures et voliges, berlinoises, pas japonais, cerclage et murs de soutènement.*

Disponibles en **acier, corten ou inox**, tous nos modèles sont personnalisables et nous étudions toute demande sur mesure pour donner du caractère aux espaces verts.



Les bordures Vilcoq créent des lignes nettes et une finition soignée dans le jardin.

Certains modèles sont conçus avec des cornières intégrées, se fixent facilement au sol à l'aide de piquets, pour une installation stable et durable. Des cornières de jonction permettent d'assembler plusieurs bordures entre elles, offrant flexibilité et modularité à tout projet paysager.

Pourquoi choisir les bordures Vilcoq ?

Durable

Résistantes au temps et aux conditions climatiques, sans déformation ni pourrissement, contrairement au bois.

Pratique

Installation facilitée grâce aux cornières d'aplomb soudées et aux piquets de fixation Ø12 mm.

Personnalisable

Disponibles en acier galvanisé, corten ou inox, avec éclisses d'angle pour créer massifs et formes originales.



BORDURE PREMIUM

Les produits sont fournis avec des **vis de fixation, les piquets d'aplomb sont disponibles sur demande.**

Nos piquets en fer à béton, de diamètre 12 mm, peuvent être fournis en acier brut et sont disponibles en 500 mm.

NORMES ET LABELS

EN ISO 1461
ISO 1413-1, 2
NF A 35 503



DISPONIBLE EN VERSION :



INOX

**NOUVEAU*



CORTEN

Des cornières d'aplomb soudées permettent aux poseurs de faciliter la pose avec des piquets

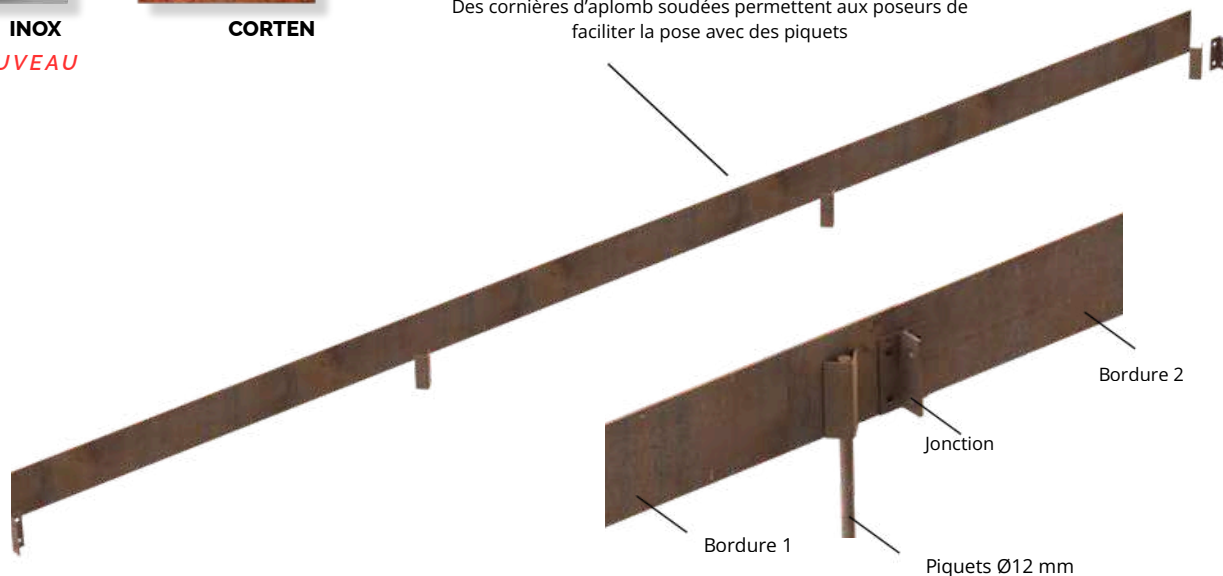

BORDURE À SCELLER

Vilcoq vous propose également des bordures à sceller :

Ce produit est une variante de la bordure PREMIUM avec les pièces de jonction, et sans les cornières d'aplomb

DISPONIBLE EN VERSION :



INOX



CORTEN



BORDURE SIMPLE

Vilcoq vous propose également des bordures simples type **voliges** :

Ce produit est une variante des bordures premium et à sceller, sans pièce de jonction, ni cornière d'aplomb



ÉCLISSES DISPONIBLES



Scannez le QR code pour consulter la notice d'utilisation des éclisses.

DISPONIBLE EN VERSION :



GALVANISÉ



INOX

***NOUVEAU**



CORTEN

COMPLÉTEZ VOTRE DEMANDE DE DEVIS EN LIGNE

W W W . V I L C O Q . C O M

Contactez-nous pour recevoir votre tarif professionnel.

Dimensions

Longueur	3 mètres linéaires (3 ml) par bordure
Épaisseur	2 mm — 3 mm — 5 mm (4 mm pour la bordure simple galvanisée)
Hauteurs	100 mm — 150 mm — 200 mm — 250 mm — 300 mm
Piquets de fixation	Fer à béton Ø 12 mm — longueurs 400 mm, 600 mm ou 1000 mm
Accessoires	Éclisses d'angle disponibles pour massifs et formes courbes







LE KIT BERLINOISES EST UNE SOLUTION ESTHÉTIQUE ET ÉCONOMIQUE POUR TRANSFORMER VOS ESPACES VERTS.



KIT BERLINOISES

DISPONIBLE EN VERSION :



GALVANISÉ



INOX
**NOUVEAU*



ACIER
BRUT

Ces kits permettent de créer des **séparations nettes** entre différentes zones de votre jardin tout en conservant une harmonie naturelle.

L'alliance de l'acier, offrant solidité et durabilité, et du bois, apportant chaleur et authenticité, crée un contraste élégant qui s'intègre à tous les styles de paysage.

Faciles à installer, ces kits demandent peu d'entretien et résistent parfaitement aux intempéries. Ils sont disponibles en acier galvanisé ou thermolaqué.

NORMES ET LABELS

EN ISO 1461
 ISO 1413-1, 2
 NF A 35 503

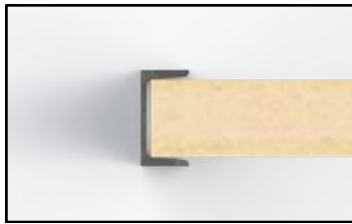
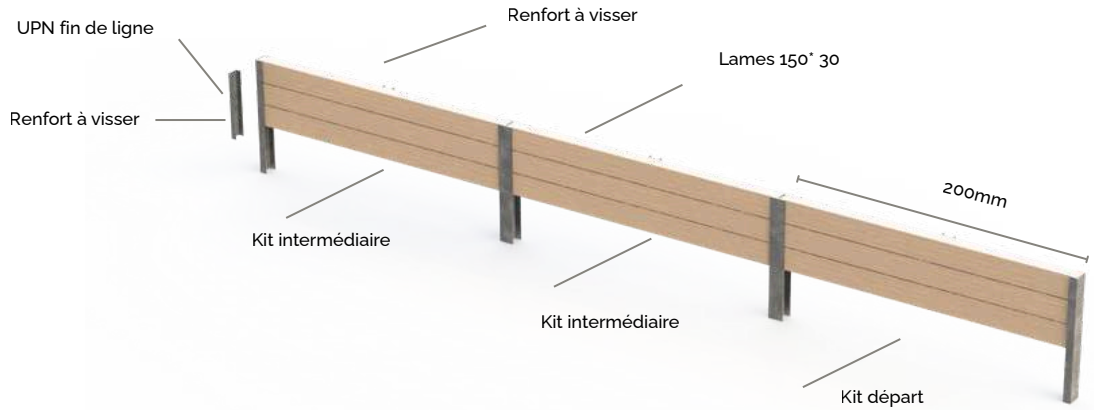

UPN début de ligne

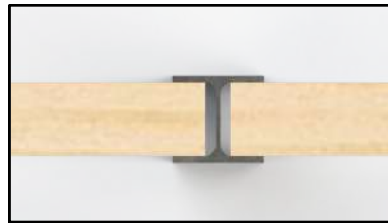

HEA intermédiaire

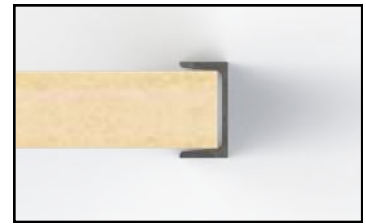

UPN fin de ligne

FINITION

> Galvanisation à chaud > Galvanisation à chaud + thermolaquage des parties métalliques (HEA - UPN)

> La galvanisation à chaud permet un traitement anti-corrosion protégeant l'acier des différentes conditions climatiques

> Le thermolaquage permet d'appliquer un 2ème traitement de surface mais permet également de personnaliser la couleur

COLORIS SI THERMOLAQUAGE



RAL sur demande

DESCRIPTIF TECHNIQUE

*Madriers pin traité classe IV 2000 x 150 x 80 mm UPN en 100 mm (départ et fin de ligne)
 HEA en 100 mm (intermédiaire)
 UPAF en 80 mm (renforts)*

DIMENSIONS EN STOCK

Hauteur	Visible	Scellement*
0,80 m	0,30 m	0,50 m
1,20 m	0,60 m	0,60 m
1,5 m	0,90 m	0,60 m
2 m	1,20 m	0,80 m

* minimum conseillé, une étude de sol est préconisée selon votre projet



COMMENT CONFIGURER SON KIT BERLINOISE ?

LA COMPOSITION DU KIT :

Lames de bois : Les lames de bois mesurent 2 m de long

HEA : Le HEA est placé entre les lames de bois

Renfort : Le renfort peut servir à solidifier la zone des lames de bois



UPN : L'UPN est placé au début et à la fin de la ligne

LES ANGLES :

Pour former un angle, il faut prévoir 2 UPN :

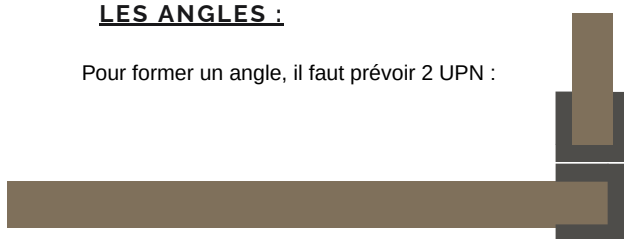

LES HAUTEURS :

Les HEA peuvent être adaptés en longueur selon la hauteur finie souhaitée. Pour atteindre la hauteur désirée, il est possible de superposer autant de lames de bois que nécessaire.

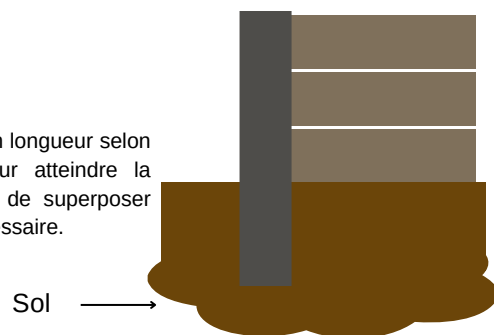

EXEMPLES DE COMPOSITION :

Vous souhaitez un kit de 6 ml : 2 UPN, 2 HEA



Vous souhaitez un kit de 8 ml : 2 UPN, 3 HEA



Vous souhaitez un kit de 6 ml avec angle : 4 UPN, 1 HEA

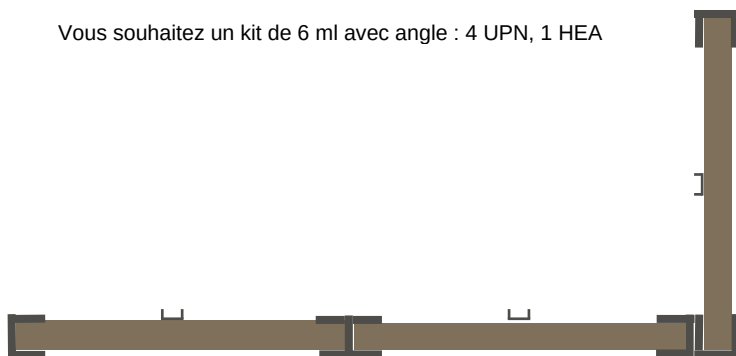

Téléchargez le
tutoriel de
configuration

**TOUS NOS MODÈLES SONT
PERSONNALISABLES**

MUR DE SOUTÈNEMENT

Le Mur de soutènement en acier Corten offre un **soutien** puissant et durable des terres tout en structurant le jardin par des lignes épurées.

Il s'installe par chevillage au sol et boulonnage entre module.

Robuste
Pose facile
Lignes épurées



DISPONIBLE EN VERSION :



**INOX
VIBRÉ**



CORTEN

Longueur	2 mètres linéaires
Épaisseur	2 mm
Hauteurs	300 mm — 400 mm — 500 mm — 600 mm
Fixation	chevillage au sol et boulonnage renforts tout les mètres
Accessoires	Pièce d'angle intérieur et extérieur disponibles

PIÈCES D'ANGLES

INTÉRIEUR / EXTÉRIEUR

Les pièces d'angles vous permettent de créer des Facilement des **formes** pour vos massifs .

NORMES ET LABELS

EN ISO 1461
ISO 1413-1, 2
NF A 35 503



Dimensions	500 x 500
Épaisseur	2 mm
Hauteurs	300 mm — 400 mm — 500 mm — 600 mm
Fixation	chevillage au sol et boulonnage renforts tout les mètres
angles	Intérieurs extérieurs



COMPLÉTEZ VOTRE DEMANDE DE DEVIS EN LIGNE

W W W . V I L C O Q . C O M

Contactez-nous pour recevoir vos tarifs professionnels.



Nos jardinières offrent une esthétique **moderne** et **rustique**, avec une excellente résistance à la corrosion.

Disponibles en plusieurs finitions : **corten**, **thermolaqué** et **inox** ; elles sont conçues pour s'adapter à tous types d'espaces extérieurs.

Leur design épuré et intemporel permet de mettre en valeur vos plantes et d'embellir vos jardins, terrasses et balcons avec une touche distinctive et élégante.

NORMES ET LABELS

EN ISO 1461
ISO 1413-1, 2
NF A 35 503



- **Design et intemporelle**
- **Nécessité de peu d'entretien**
- **Assurance d'une qualité et d'une durabilité supérieures**



DISPONIBLE EN VERSION :

AVEC OU SANS FOND



GALVANISÉ



INOX



**ACIER
THERMOLAQUÉ**

Longueur	hauteur	Largeur	Format
400	400	400	carré
500	500	500	carré moyenne
600	600	600	carré grande
1200	1200	600	rectangle basse
1000	400	400	rectangle basse
1000	600	600	rectangle basse
1500	500	500	rectangle basse
1200	1000	400	rectangle haute
2000	600	1000	rectangle haute



Jardinière rectangle basse format L. 1000 x l. 400 x h. 400 mm



Jardinière rectangle basse format sur mesure
(nous consulter)







Nos cerclages paysagers apportent structure et harmonie aux **aménagements extérieurs**. Ils permettent de donner du volume et du relief aux massifs, tout en **délimitant** élégamment les espaces végétalisés.

Pratiques et esthétiques, ils s'intègrent **naturellement** dans le jardin et facilitent son entretien.



NORMES ET LABELS

EN ISO 1461
ISO 1413-1, 2
NF A 35 503



DISPONIBLE EN VERSION:



INOX



CORTEN

Diamètre	hauteur	
955	300	
955	600	





Les pas japonais en **acier corten** sont une solution élégante et durable pour créer des chemins dans vos espaces extérieurs. Leur design moderne et épuré s'intègre parfaitement à divers styles de jardins, tout en apportant une touche esthétique unique grâce à la **patine naturelle** du corten.

Ces pas japonais sont **faciles** à **installer** et nécessitent peu d'entretien, offrant une **résistance** exceptionnelle aux intempéries. Disponibles en différentes formes et dimensions, ils permettent de personnaliser vos allées selon vos préférences et les contraintes de votre terrain.

NORMES ET LABELS

EN ISO 1461
ISO 1413-1, 2
NF A 35 503



Largeur	longueur
380	380
380	600
500	1200

Diamètre
380
480
720





MOBILIER URBAIN

Héritière directe du savoir-faire historique de France Inox, la gamme **Mobilier urbain** accompagne les collectivités et les professionnels dans l'équipement et la structuration des espaces publics.

Elle regroupe bancs et assises, corbeilles, jardinières de ville, bornes et potelets, barrières et garde-corps, parcs à vélos, signalétique PMR et marquage au sol.



***New**

COLLECTION 2026

ESSENTIAL

Découvrez **Essential**, notre nouvelle gamme de mobilier urbain pensée pour allier simplicité, esthétique et maîtrise des coûts. Avec ses lignes droites, son design *épuré* et sa fabrication de *qualité*, cette collection propose des équipements durables et fonctionnels : *corbeille, banc et parc à vélos*.



BANCS

- Banc avec dossier
- Structure plat de 8mm
- Finition inox vibré
- Assise et dossier en bois exotique (120X36) ép 28mm
- Modèle sur platines

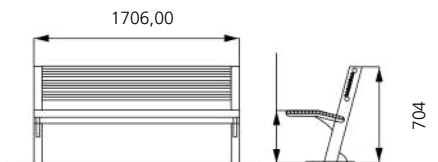

PERÇAGE D'ANCRAGE AU SOL Ø13
FIXATION PRÉCONISÉE : GOUJON
D'ANCRAGE M12 LONGUEUR GOUJON
SELON SOL FINII

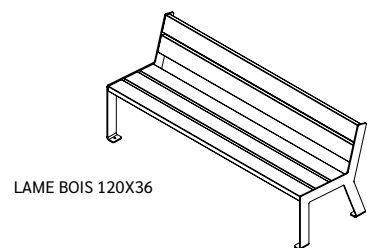

TÔLE 8MM INOX
VIBRE



Nos produits sont
personnalisables:

Disponible en inox 304L ou 316L
brossé, vibré, poli miroir, galvanisé,
acier thermolaqué ...



PARC À VÉLOS

- ▣ Tube Ø88.9x2 inox brossé
- ▣ Plat inox 5MM brut
- ▣ Tête bombée inox 2MM Polimiroir
- ▣ Sur platines ou à sceller

DISPONIBLE EN VERSION :



INOX



ACIER
THERMOLAQUÉ

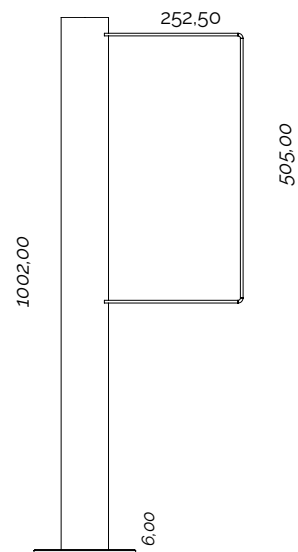

CORBEILLES

- ▣ Bac alu amovible 75L
- ▣ Clé de déverrouillage fournie
- ▣ Tube inox 80 x80 inox brossé
- ▣ Sur platines ou à sceller

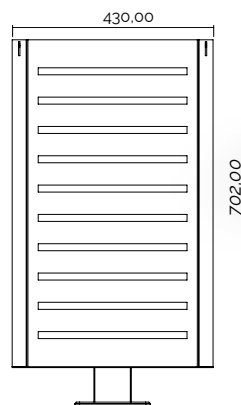

TUBE 80X80X2

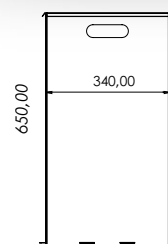

BANCS & ASSISES *TRAMONTANE*

- Banc avec dossier , banc vis à vis, banquette sans dossier .
- Piétement tube inox ovoïde
- Finition poli miroir.
- Assise et dossier en bois exotique.
- Modèle sur platines ou à sceller.

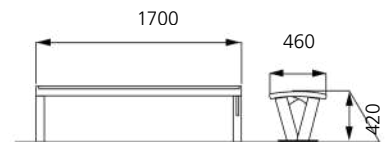
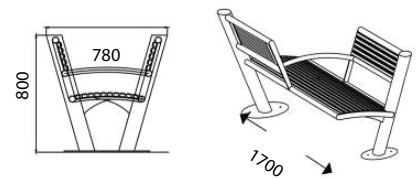
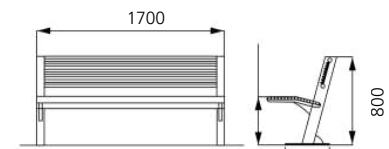
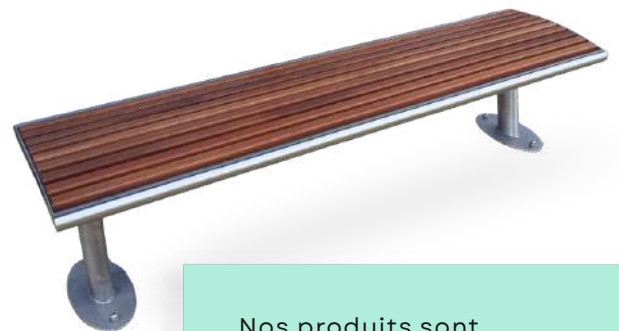

Nos produits sont
personnalisables:

Disponible en inox 304L ou 316L
brossé, vibré, poli miroir...



BANCS & ASSISES

TRAMONTANE INOX

- ▣ Banc avec dossier , banc vis à vis, banquette sans dossier , banc demi lune..
 - ▣ Piètement tube inox ovoïde
 - ▣ Finition poli miroir.
 - ▣ Assise et dossier ronds inox.
- Modèle sur platines ou à sceller.

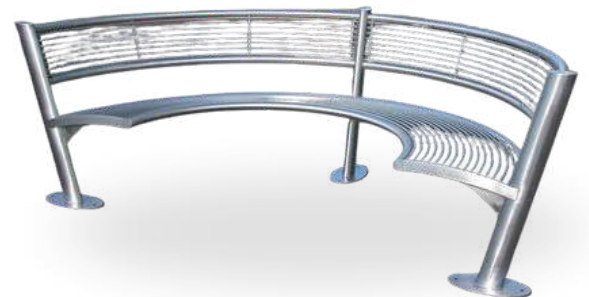
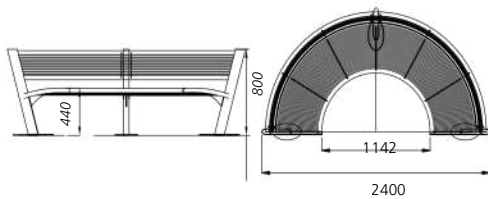
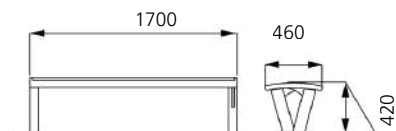
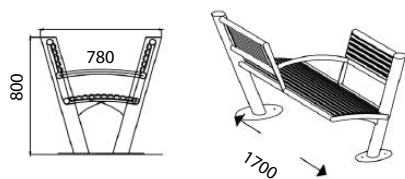
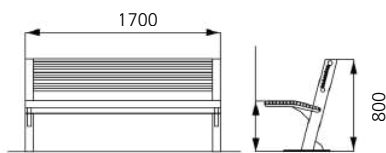

Nos produits sont **personnalisables:**

Disponible en inox 304L ou 316L
brossé, vibré, poli miroir...
**Disponible en format table picnique*



BANCS & ASSISES

ZEPHIRIN

- Banc avec dossier, banquette sans dossier
 - ossature tube inox 80 x 80 mm
 - Finition poli miroir.
- Assise et dossier en bois exotique ou sapin traité ép. 28 mm. (OPTION PREMIUM épaisseur 58 mm)
- Modèle sur platines ou à sceller.

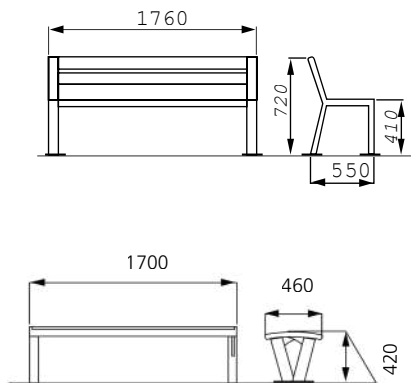

Nos produits sont **personnalisables:**

Disponible en inox 304L ou 316L
brossé, vibré, poli miroir...
**Modèle disponible en tout inox.*



ASSIS- DEBOUT

SUR PLATINES OU À SCELLER

- **TRAMONTANE :**
 Structure inox brossé ou poli brillant
 assise bois exotique ou tout inox
 repose-pied antidérapant.
- **ZEPHIRIN :**
 Structure tube inox Ø 76 - Finition inox brossé -
 Assise lames bois exotique.
- **SIROCCO :**
 Structure tube inox- montants Ø 60 - Finition inox brossé
 Assise tube inox ovoïde 125 x 85.

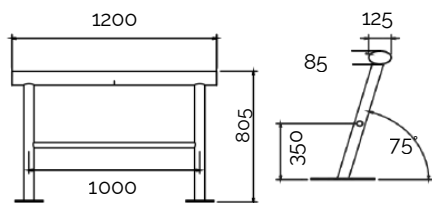
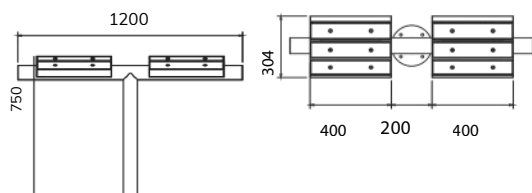
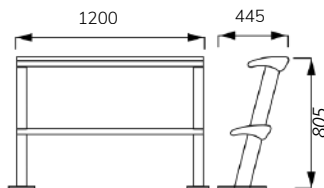

TRAMONTANE



ZEPHIRIN



SIROCCO

Nos produits sont **personnalisables:**

Disponible en inox 304L ou 316L
 brossé, vibré, poli miroir...



ZEPHIRIN



TABLES PIQUE-NIQUE
ADAPTÉES PMR

- **ZEPHIRIN:**
Structure tubulaire 80 x 80 mm
Finition inox Brossé
Plateau bois lame de bois exotique - 1760 x 800 x 820 mm
- **TRAMONTANE:**
Structure tubulaire diamètre 42.4
2piètements en tube inox ovoïde 95 x 55 mm



TRAMONTANE



SUR MESURE

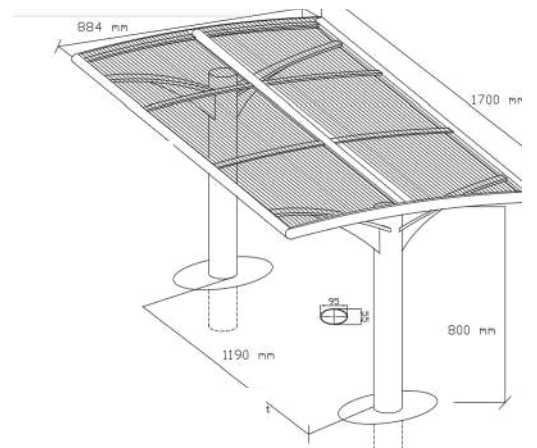
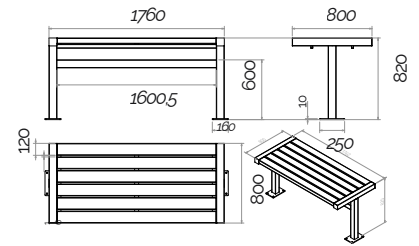





***NOUVEAU**

ERRETEGIA

Adaptable fat bike



HEGOA
AVEC TRAVERSE
PERSONNALISÉE



HEGOA



DEMI-LOVE

PARCS À VÉLOS

- ▣ **ERRETEGIA:**
L980 x l 410 x H300 mm - 6 Emplacements en tôle inox ép 5 mm - à fixer sur platines - personnalisable avec logos - Disponible version corten ou inox
- ▣ **HEGOA :**
Structure en tube inox Ø 42 - Finition inox brossé ou poli brillant.
Option avec traverse et personnalisation (logo, identité de ville).
- ▣ **DEMI-LOVE :**
Structure tube inox - Ø 50 ou 60 mm
Hauteur hors sol 950mm largeur 450mm
Fixation à sceller ou sur platines
Finition inox brossé - poli miroir ou vibré

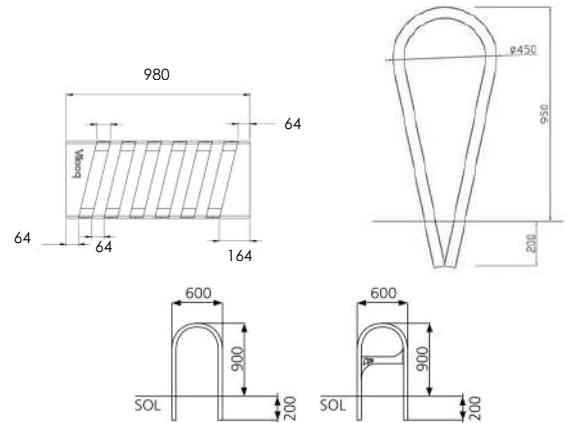

Nos produits sont
personnalisables:

Disponible en inox 304L ou 316L
brossé, vibré, poli miroir, acier ...

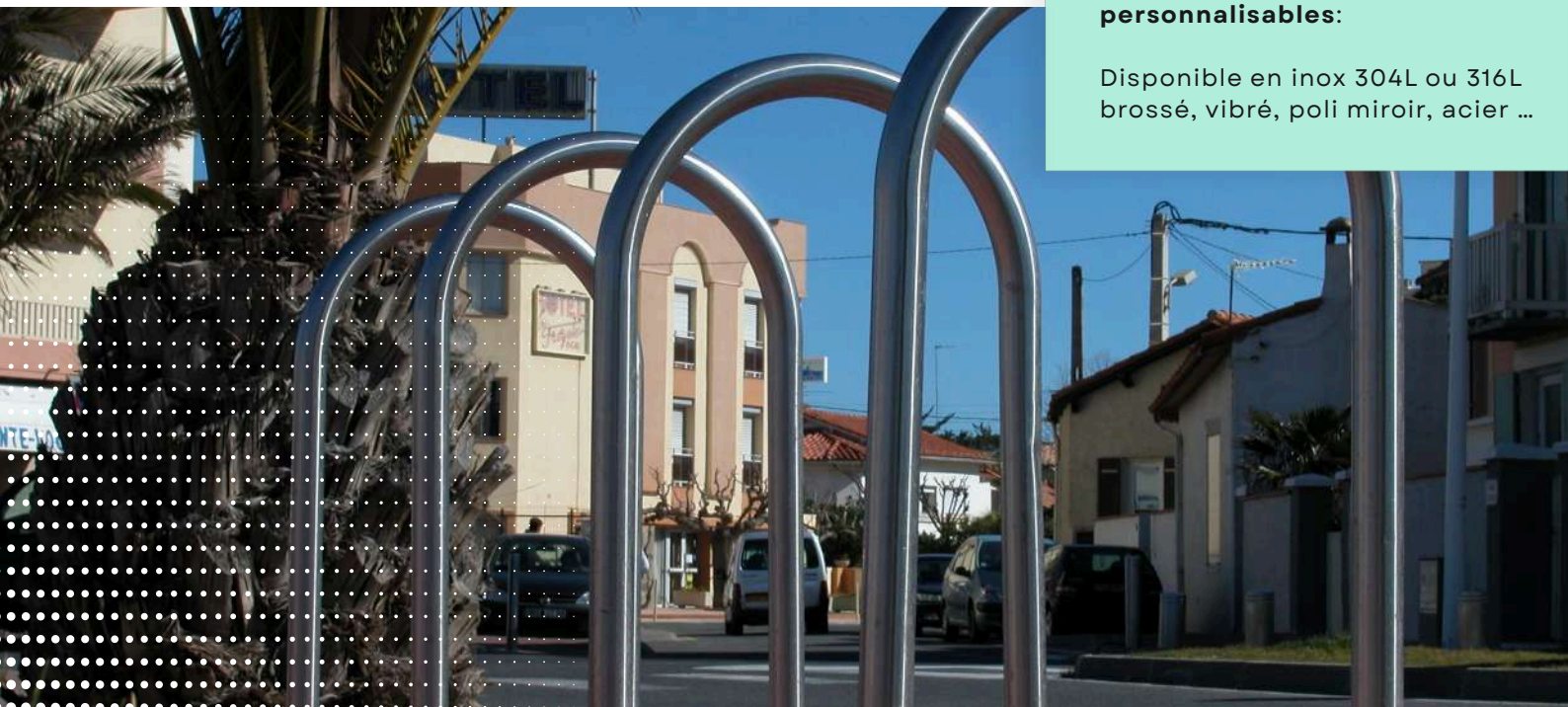

PARCS À VÉLOS

SUR PLATINES OU À SCELLER

▣ **HEGI :**

Structure tube inox montant Ø 76 mm -
Plat inox ép 6mm
Finition inox brossé ou électropoli.
Sur platines ou à sceller

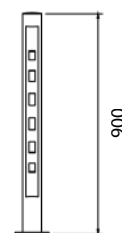

HEGI

▣ **MISTRAL :**

Structure tube inox Ø 60 -
Finition inox brossé ou électropoli.
Modèle sur platines ou à sceller.

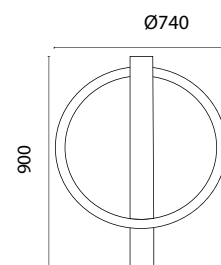

SIROCCO

▣ **SIROCCO :**

Structure tube inox montant Ø 88,9 mm
Cercle tube Ø 42,4 mm
Finition inox brossé ou électropoli.
Sur platines ou à sceller



MISTRAL T1



MISTRAL T2

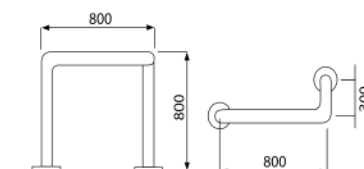
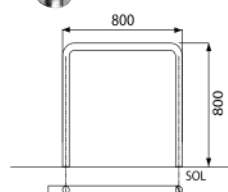

Nos produits sont
personnalisables:

Disponible en inox 304L ou 316L
brossé, vibré, poli miroir...

PARCS À VÉLOS

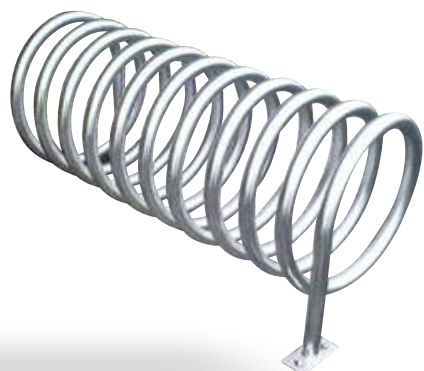

SPIRALE

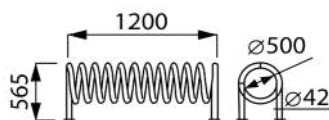

- SPIRALE:**
 Structure tube inox \varnothing 42 mm
 Finition poli brillant
 Sur platines ou à sceller.

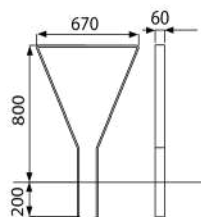

GALERNE

- GALERNE :**
 Structure en plat inox 60x10
 Finition inox brossé
 fixation sur platines ou à sceller

- TRAMONTANE:**
 Montant tube inox ovoïde
 Finition brossé ou poli miroir
 Sur platines ou à sceller.

- PLAT:**
 Plat 50X10
 Finition brossée -
 Encoche de scellement
 Platines trois trous - A sceller 200 mm
 Option : cache platines scellement

TRAMONTANE

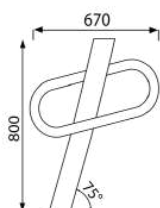

PLAT



Nos produits sont
personnalisables:

Disponible en inox 304L ou 316L
brossé, vibré, poli miroir, acier ...



CORBEILLES SUR PLATINES OU À SCELLER.

▣ **ALIZÉ :**

Tôle inox - Couvercle ouverture par clef triangle
Piètement tube inox -
Finition inox brossé ou poli brillant
Bac aluminium (53 L ou 30 L pour demi-corbeille)
Cendrier en option.
Motif sur corps de corbeille personnalisables.

▣ **TRAMONTANE :**

Structure inox finition inox brossé ou poli brillant
Contenance 53L ou 60 L -
Corps en rond inox , bois exotique lasuré ou sapin classe IV .
Fixation sur potelet ovoïde inox -
Fermeture par clef triangle -
Cendrier en option.

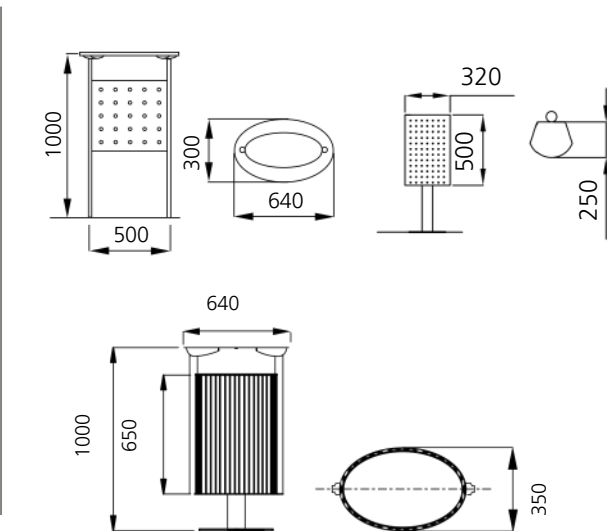

ALIZÉ

½ ALIZÉ



TRAMONTANE



CENDRIER en option

Nos produits sont **personnalisables:**

Disponible en inox 304L ou 316L brossé, vibré, poli miroir...



CORBEILLES



ZEPHIRIN



ZEPHIRIN
PERSONNALISABLE
Option pieds invisibles



▣ ZÉPHIRIN :

Corbeille cylindrique - Tôle inox roulée.
 Ø 400 - 53 L, Ø 450 - 75 L, Ø 500 - 100 L -
 Finition inox brossé, poli brillant ou thermolaqué.
 Couvercle ép. 4 mm, verrouillable par clef triangle -
 Option pied invisible
 Option couvercle plan vigipirate
 Bac intérieur en aluminium
 Modèle sur platines ou à sceller
 Personnalisable.

▣ CITY :

Structure tôle inox ép. 2 mm -
 Finition inox brossé ou Électro poli - Bac alu 35 L
 Avec cendrier (en option)
 Fermeture par clef triangle
 Sur platines ou à sceller.



CITY

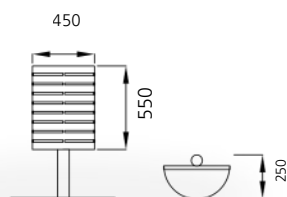

1/2 ZEPHIRIN SUR
POTELET OU MURALE.

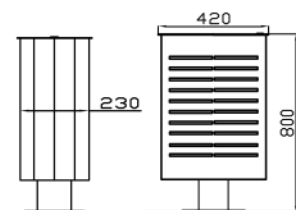

Nos produits sont
personnalisables:

Disponible en inox 304L ou 316L
brossé, vibré, poli miroir, acier ...



BORNES & POTELETS SUR PLATINES OU À SCELLER.

□ **HEGOA :**

Corps cylindrique finition brossé ép. 2 mm -
Deux rainurages horizontaux -
Tête poli miroir.

Existe en Ø 76/88.9/104/114/154/168/204/219 mm
Hauteur de la borne variable suivant demande.

□ **CITY :**

Corps cylindrique finition brossé ép. 2mm -
Téton poli miroir

Existe en Ø 76/88.9/104/114/154/168/204/219/254/304 mm

□ **CHANTERELLE :**

Corps cylindrique inox brossé ép. 2mm -
Tête bombée poli miroir.

Existe en Ø 76/88.9/104/114/154/168/204/219/254/304 mm

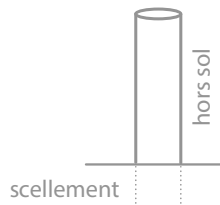

platine



CITY



HEGOA

CHANTERELLE

L'ANTI-BÉLIER

à remplir

La version anti-bélier s'adapte à nos bornes
Chanterelle, City et Hégoa.

Le chapeau de borne spécialement conçu s'ajuste
parfaitement sur le corps de la borne après
remplissage de béton.

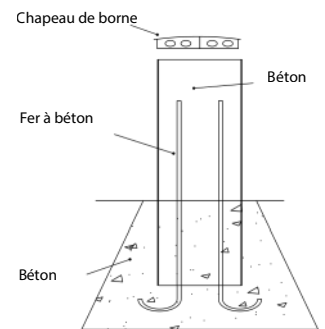

Nos produits sont
personnalisables:

Disponible en inox 304L ou 316L
brossé, vibré, poli miroir...



BORNES & POTELETS

SUR PLATINES OU À SCELLER



CONTRASTE VISUEL PMR



Option : bandes réfléchissantes

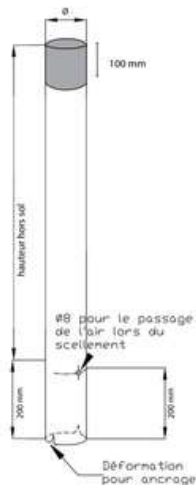

□ CONTRASTE VISUEL PMR :

Toutes hauteurs et diamètres en conformité aux abaques (nouvelles normes).

Tube inox - Corps ou tête peints par thermolaquage.

Toutes teintes RAL disponibles.

Disponibilité sur l'ensemble de nos bornes et potelets (nous consulter).

□ CARRÉE:

Tube inox 304L ou 316L -
Finition inox brossé - angles arrondis -
épaisseur 3mm -
tête plate inox poli miroir

□ TRAMONTANE :

Tube inox ovoïde 95x55 mm -
Tête plate ou inclinée - Finition inox brossé ou poli.

BORNE CARRÉE



TRAMONTANE

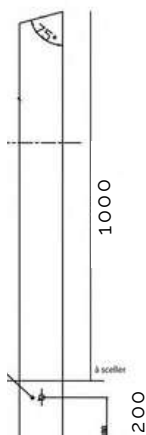

BORNE D'AMMORAGE

Nous consulter



Nos produits sont **personnalisables:**

Disponible en inox 304L ou 316L brossé, vibré, poli miroir, acier ...
***Disponible En version amovible**



SYSTÈME AMOVIBLE ET RÉTRACTABLE

□ RÉTRACTABLES MANUELLES :

Tube inox Ø 154 - 168 - 219 mm.
H 500 mm hors sol -
Tête plate ou tête bombée
Verrouillage haut et bas par clé triangle.

Option : serrure sécurisée anti-effraction.
Mécanisme par vérin gaz
Finition au choix : brossé, électropoli.
Option : bandes rétro réfléchissantes.

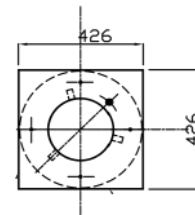
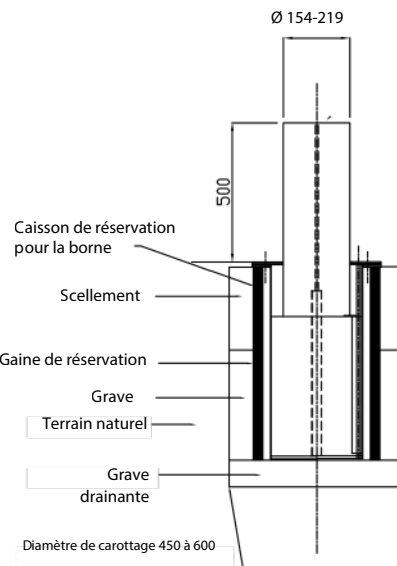

□ AMOVIBLES :

Convient aux modèles de bornes et potelets suivants : **Chanterelle, City, Hegoa, Tramontane et Harmattan**

Boîtier d'amovibilité inox avec clef triangle.

Hauteurs de bornes variables:

Minimum 500 mm

Ø 76 - 88.9 - 104 - 114 - 140 - 154 - 168 - 204 - 219 - 254 - 304 mm

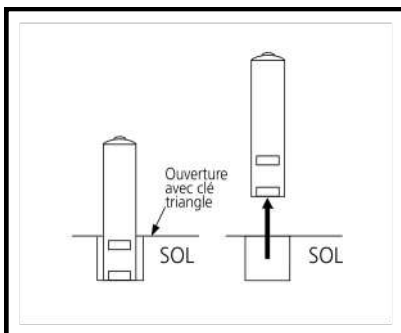

BORNES RÉTRACTABLES MANUELLES



BOÎTIER ET CLÉ TRIANGLE.

BORNE AMOVIBLE AVEC CLÉ POMPIER (À VISSER)



Nos produits sont **personnalisables:**

Disponible en inox 304L ou 316L brossé, vibré, poli miroir...

BORNES & POTELETS

SUR PLATINES OU À SCELLER

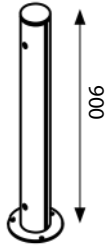

HARMATTAN COLONNE



HARMATTAN DUO

▣ **MODÈLE COLONNE :**

Sapin traité Ø 119 mm
Ame et couvertine inox ép.10 mm
Finition vibré - Sur platines.

▣ **MODÈLE DUO :**

Sapin traité 125x125 mm
Ame et couvertine inox ép. 10 mm
finition vibré - Sur platines.

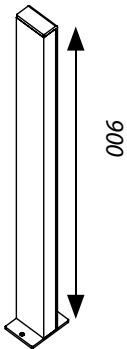

HARMATTAN SOLO

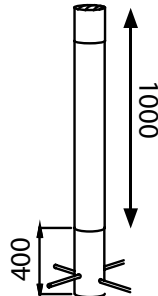

HARMATTAN CAPITALE
disponible version tout bois

▣ **MODÈLE SOLO :**

Sapin traité 60 x120 mm -
Montant latéral inox ép. 10 mm
finition vibré - Sur platines.

▣ **MODÈLE CAPITALE :**

Sapin traité Ø 120 mm -
Tête inox H. 150 mm
Finition brossé ou poli brillant - A sceller.
Option: modèle amovible possible.



***Disponible En version amovible**

Nos produits sont **personnalisables:**

Disponible en inox 304L ou 316L
brossé, vibré, poli miroir ...



BORNES

DEMI-SPHÈRE & SPHÈRE

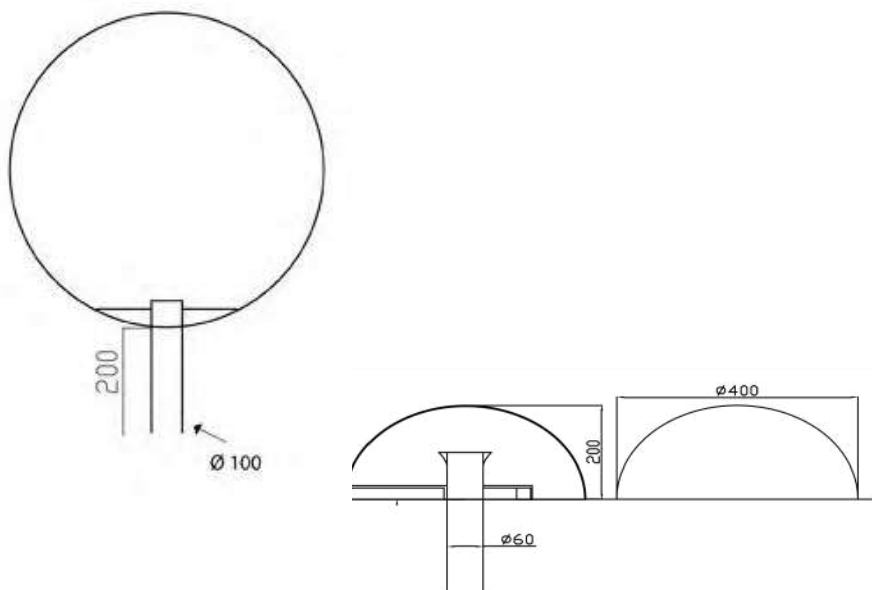

□ DEMI-SPHÈRE

Ø 400 Hauteur 200 - Tube inox de fixation Ø 60 - Finition inox brossé ou polibrillant. A sceller

□ SPHÈRE :

Ø 295 - 400 - 608 - Tube inox de fixation diamètre 100 mm



Bornes Harmattan capitale



Jardinières Harmattan option boule

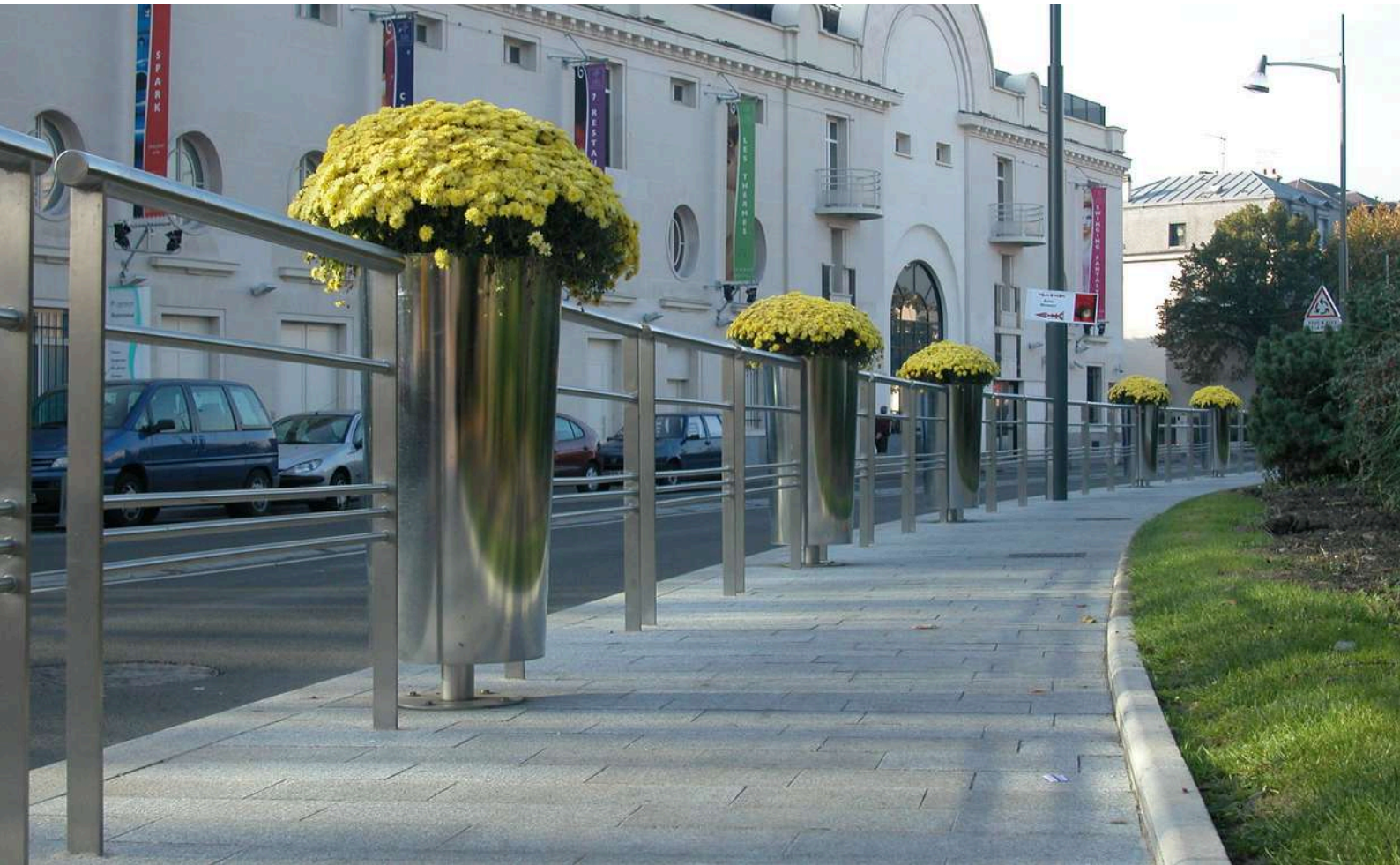

JARDINIÈRES

□ **ALIZÉ :**

Tôle inox poli brillant - Fixation sur platines. Bac galvanisé amovible.

□ **HEGOA :**

Tôle inox avec colerette
Type pot de fleurs
Finition inox brossé ou poli brillant.

□ **HARMATTAN :**

Structure inox avec potelet boule
entourage lattes de bois exotique ou inox
Pieds réglables
Bac galvanisé. *Boules en option*

□ **PONTORSON INOX :**

Avec inclusion logotype ou armes de ville.
Pieds réglables -
Bac galvanisé.

□ **MONACO :**

Tôle inox
Finition inox brossé ou poli miroir
Trop plein réservoir par surverse
Réservation pour transpalette.



ALIZÉ



HARMATTAN
Option boules



HEGOA

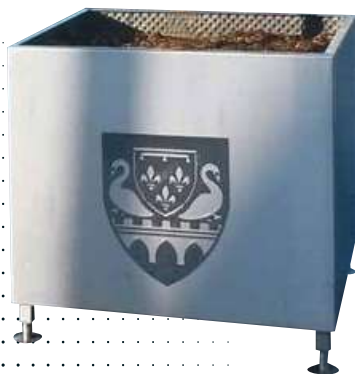

PONTORSON
Personnalisable logo de ville



MONACO

Nos produits sont
personnalisables:

Disponible en inox 304L ou 316L
brossé, vibré, poli miroir...

MARQUAGE AU SOL

▣ **CHANTERELLE :**

Clou en tôle inox ép. 3 mm
Finition inox brossé ou vibré
Tige filetée inox avec plat anti-rotation pour scellement Ø de 76 à 250 mm.

***Dispo version corten enlèvement de matière possible**

▣ **CITY:**

Clou en tôle inox ép. 3 mm - Finition brossé ou vibré
Tige filetée inox avec plat anti-rotation pour scellement.
Ø de 76 à 250 mm - Partie centrale poli miroir.

▣ **CARRÉS :**

Dimensions 100 x 100 mm
Gravures personnalisables.
Consultez-nous.

▣ **CLOU ANTI-SKATE :**

Tôle inox ép. 8 mm - A sceller - Finition inox brossé vibré.

▣ **CONCENTRIQUE :**

Diamètre 100 mm ou plus 304L - Tôle épaisseur 3mm
Finition brossé - Gravure profonde Po.6 concentrique
- Tige filetée de 12mm L 97mm

▣ **ARRÊTOIR DE BORDURE SOUPLE :**

Tôle inox 304 L ou 316 L ép 1mm -
Longueur sur mesure.

▣ **CHASSE-ROUE :**

Tube Ø 76 ép. 3,6 mm - Support tôle inox ép. 10
-
Finition brossé - Sur platines

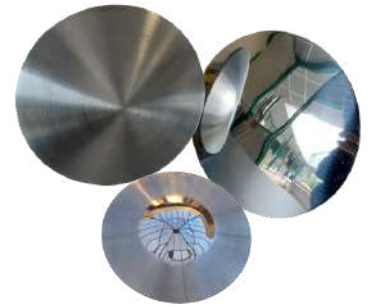

CLOUS CHANTERELLE & CITY



CLOUS CARRÉS

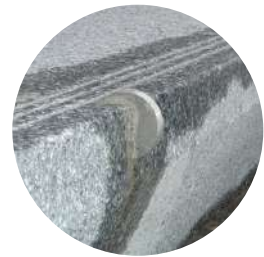
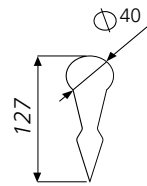

CLOU ANTI-SKATE



CLOUS CONCENTRIQUES ET GRAVÉS

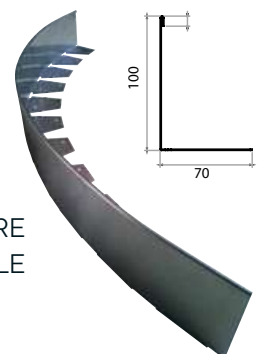

ARRÊTOIR DE BORDURE SOUPLE

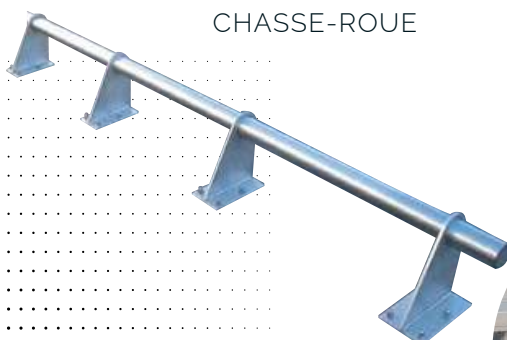

CHASSE-ROUE

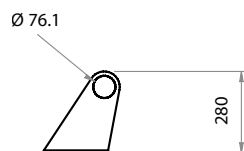

Nos produits sont **personnalisables:**

Disponible
en inox 304L ou 316L
brossé, vibré, poli miroir...

PICTOGRAMMES & DÉCOUPE LASER

PICTOGRAMME PIÉTON | VÉLO |
HANDICAPÉ | TAXIS

PICTOGRAMMES SUR PLAQUES :

Tôle inox vibré -
Motifs à la demande :

Dimensions 500 x 500 mm ou sur mesure.
A sceller ou à visser.

- LOGO SEUL:
dimensions 500 x 600
Tôle inox vibré

CLOUS EN DÉCOUPE LASER:

Dimensions et logos sur demande.

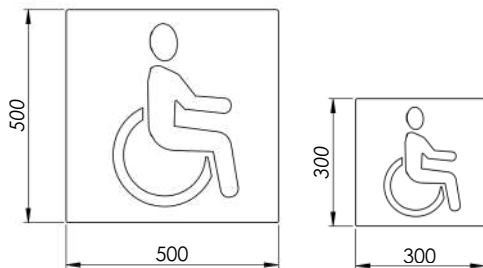

LOGO SEUL

DÉCOUPE LASER



TOTEMS & PLAQUES PERSONNALISÉES

Chez **Vilcoq**, nos équipements de **découpe laser et plasma** nous permettent de répondre à une grande variété de projets. Enseignes, totems, plaques professionnelles, signalétique ou créations personnalisées : nous réalisons chaque pièce avec précision et soin dans nos ateliers.

Grâce à la maîtrise de différents matériaux et finitions, nous nous adaptons à vos besoins pour créer des réalisations uniques, durables et parfaitement adaptées à votre identité visuelle ou à votre environnement. *Chaque projet est conçu sur mesure pour allier esthétique, visibilité et qualité de fabrication.*

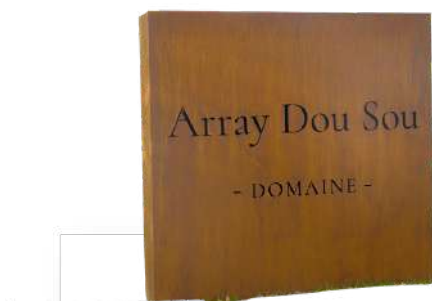



RAIL DE GUIDAGE

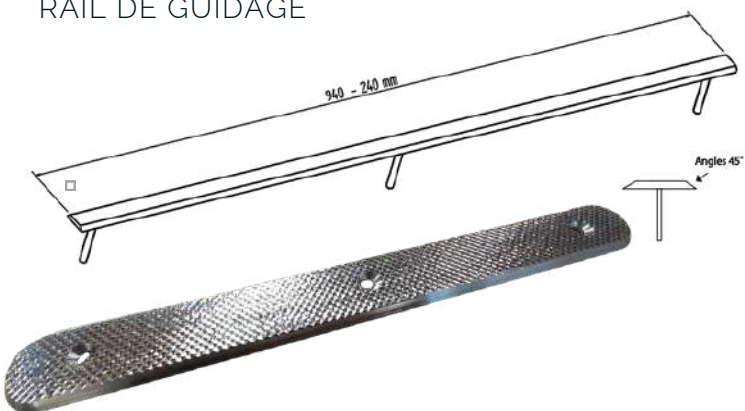

SIGNALÉTIQUE PMR

RAIL DE GUIDAGE INOX :

Ép. 5 mm avec chanfrein 45°.
Largeur 30 mm
longueur 240 - 300 ou 940 mm
A visser ou à sceller.

RAIL DE GUIDAGE GAUFRÉ :

Longueur 400 mm x Largeur 35 mm
Épaisseur 5 mm - 3 tiges de fixations
longueur 15 mm et Ø 6 mm
Surface fraisée à dessin pyramidale
Arrête taillée en biseau à angle de 45 degrés avec bande arrondie sur les deux extrémités

CLOU PODOTACTILE INOX :

Ø 25 - Quantité au m2 : 338 clous.
Gabarit de pose disponible.

RAIL DE GUIDAGE GAUFRÉ



CLOU PODOTACTILE

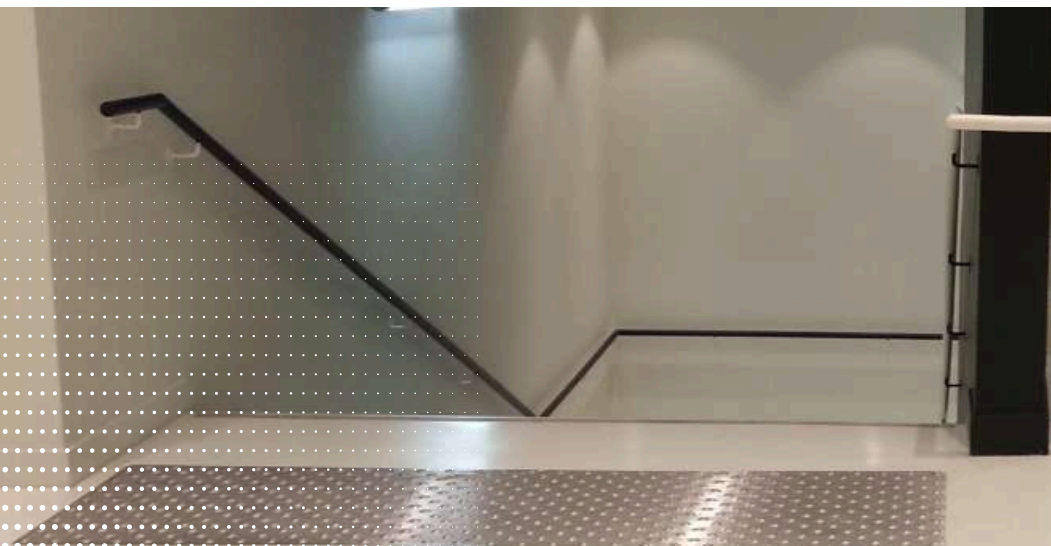
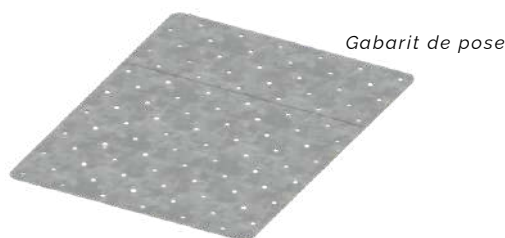
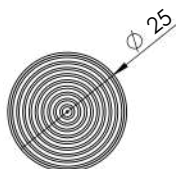
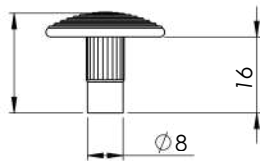

CENDRIERS

▣ **CITY :**

Tube inox Ø 153 mm
Tête réservoir amovible (4 litres ou 2,5 litres) - Grille inclinée
Option fermeture à clé - Clé fourni

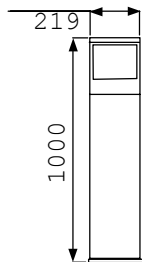

CITY

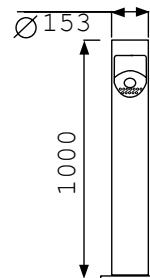

SIROCCO



▣ **SIROCCO :**

Tube inox Ø 219 mm
Tête amovible
Bac amovible avec clé sécurisée 4 ou 6 litres.

▣ **ALIZÉ :**

Corps en tôle inox ép. 2 mm - Bac amovible 4 litres. Modèles finition inox brossé ou poli brillant.



ALIZÉ

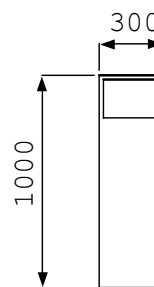

CENDRIER ROND
Pour corbeilles Alizé
et Tramontane

GRILLES D'ARBRES

▣ **GRILLES D'ARBRE EN INOX**

Motifs à la demande - Juxtaposables -
Cadre encastré ou en applique -
Option réservation pour spots lumineux.
Volet sur charnière pour manipulation aisée.

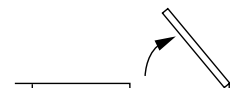
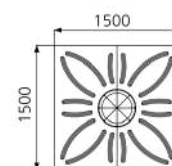
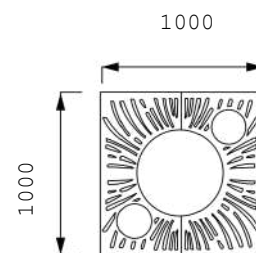

BARRIÈRES DE SÉCURITÉ

SUR PLATINES OU À SCELLER

▣ **BORA :**

Piètement tube inox, cadre croix de St André - Main courante inox ou bois exotique.

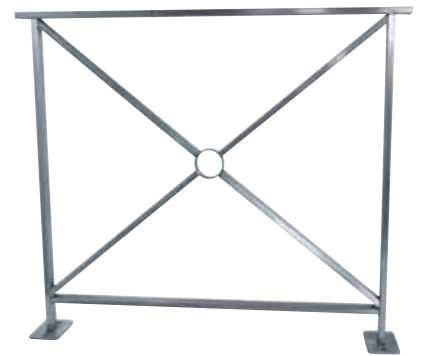

▣ **SIROCCO :**

Main courante et barreaudage tube rond inox - Montant 50x12.
Finition brossé ou poli brillant - thermolaquage possible.
Modèle sur platines ou à sceller.



▣ **TRAMONTANE :**

Main courante ronde et montant ovoïde
Barreaudage tube inox.
Finition brossé ou poli brillant,
modèle sur platines ou à sceller.



entretoises de liaison

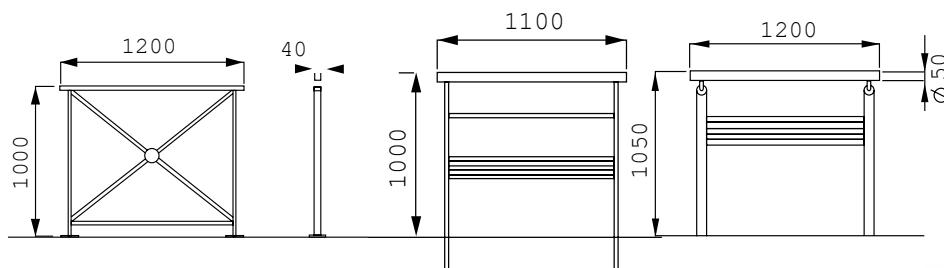

Nos produits sont **personnalisables:**

Disponible en inox 304L ou 316L
brossé, vibré, poli miroir ...

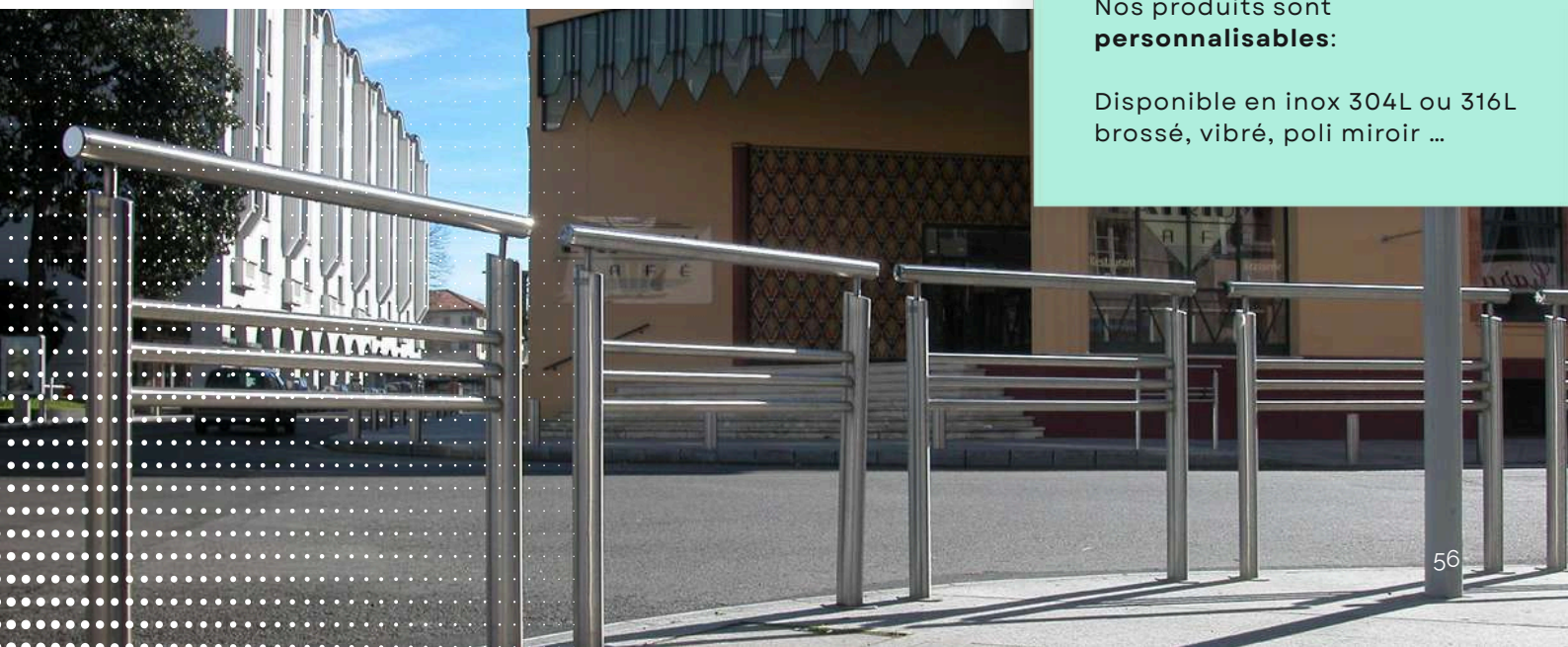

VILCOQ MOBILIER URBAIN



ABRI VÉLOS :

Structure inox avec couverture acrylique translucide sur cadre (en 3 parties).

Montants inclinés tube ovoïde avec renfort haut.

A sceller, platines cache-scellement en option.

Range-vélos en rond de 10 mm plié.

Pour 8 vélos.

Dimensions standards : L 3000 - H 2450 - P 1750 mm



Abri vélos - Ville de Dax





PORTAILS & CLÔTURES

La gamme Devanture regroupe nos portails, portillons et clôtures en acier, conçus pour allier sécurité, design moderne et durabilité. Déclinés en versions battant, double-battant ou coulissant, nos portails — dont la gamme Fusion — associent la solidité de l'acier pour les cadres à la polyvalence du bois pour les panneaux, pour un résultat à la fois esthétique et écologique : grâce à un système de vissage simple, les remplissages bois peuvent être modifiés au fil des années.





DES PORTAILS FABRIQUÉS EN FRANCE

PORTAILS | PORTILLONS | CLÔTURES

NORMES ET LABELS

EN ISO 1461
ISO 1413-1, 2
NFA 35 503



Chez Vilcoq, nous concevons et fabriquons des **portails et clôtures** sur mesure destinés aux professionnels de l'aménagement extérieur, du paysage et de l'architecture.

Nos réalisations reposent sur des structures en **acier, acier inoxydable ou acier corten**, sélectionnées pour leurs qualités esthétiques et leur durabilité.

Afin d'apporter chaleur et caractère à chaque projet, nous associons le métal à différentes essences de bois, créant ainsi des ensembles élégants et pérennes.

PRODUITS PERSONNALISABLES

- MOTORISABLE
- MATIÈRES AU CHOIX
- REMPLISSAGE AUX CHOIX
- THERMOLAQUAGE RAL AUX CHOIX

ADAPTABILITÉ AUX BESOINS DE CHAQUE PROJET

TÉLÉCHARGEZ LE GUIDE DE CHOIX POUR VOTRE PORTAIL

Un accompagnement dans chacun de vos choix : **matériaux**, occultation, type de boisage, sens d'ouverture, finitions . Vous y trouverez toutes les informations nécessaires pour concevoir un portail ou une clôture parfaitement adapté à votre projet et aux attentes de vos clients.



Ouverture

Sens et largeur d'ouverture selon le besoin

-  Coulissant
-  Double Battant
-  Portillon

Garanties

- Quincaillerie - accessoires portail (2 ans)
- Structure acier (25 ans)
- Galvanisation (5 ans)
- Thermolaquage (5 ans)
- Motorisation (2 ans)
- Accessoires motorisation (2 ans)

Les produits présentent une **structure en acier** sur laquelle vous pouvez disposer, selon vos envies, un remplissage choisi parmi notre gamme de bois*.

Vous pouvez également remplir le portail ou portillon vous-même avec votre bois. Dans le cas d'un remplissage par vos soins, il sera nécessaire de nous communiquer l'essence, la section du bois utilisé ainsi que l'écartement des lames souhaité afin que nous réalisons le pré-perçage du cadre.

La valeur d'écartement entre les bois est par défaut comprise entre 5 mm et 10 mm.

Si modification, un écartement minimum de 5 mm est conseillé.

Il est possible d'ajouter des poteaux et une clôture assortis.

**Se référer à notre fiche remplissage*

**Configurez votre portail ou
clôture en ligne**

WWW.VILCOQ.COM



MODÈLE SABLE

HORIZONTAL
CADRE APPARENT



Modèle SABLE- Cadre acier galvanisé



Modèle SABLE- coulissant

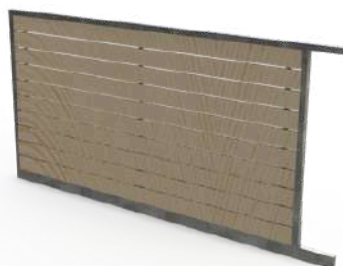

Exemple de configuration - **Toutes déclinaisons possibles**

Modèle SABLE- écartement 30mm



*Modèle SABLE- sans écartement
bardage clin*



Nos produits sont
personnalisables:

Disponible en inox 304L ou 316L
brossé, vibré, poli miroir ...



HORIZONTAL
CADRE NON-APPARENT



MODÈLE DUNE

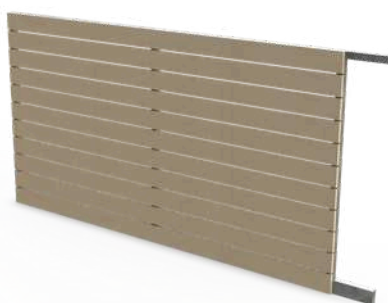

Exemple de configuration - Toutes déclinaisons possibles



Nos produits sont
personnalisables:

Disponible en inox 304L ou 316L
brossé, vibré, poli miroir ...

MODÈLE VENT

VERTICAL
CADRE APPARENT



Modèle Vent - cadre acier galvanisé



Exemple de configuration - Toutes déclinaisons possibles

*Modèle VENT- Modèle Vent - Liteaux Épicéa
Écartement 30 mm
Thermolaquage RAL9005*



*Modèle Vent - Trio Pin
Écartement 25 mm
Galvanisation à chaud*



Nos produits sont
personnalisables:

Disponible en inox 304L ou 316L
brossé, vibré, poli miroir ...



MODÈLE VAGUE



Exemple de configuration - Toutes déclinaisons possibles

*Modèle Vague - Liteaux Douglas
Écartement 30 mm*



*Modèle Vague - Lames Pin
Écartement 20 mm*

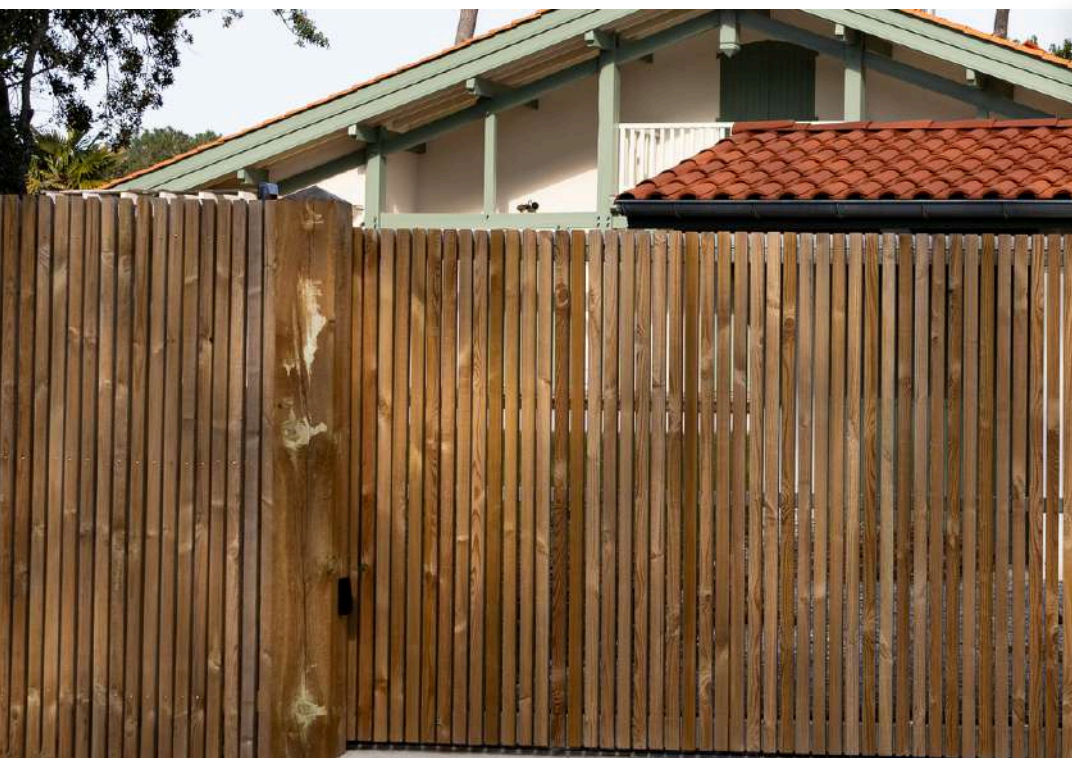

Nos produits sont
personnalisables:

Disponible en inox 304L ou
316L
brossé, vibré, poli miroir ...

LES OUVERTURES

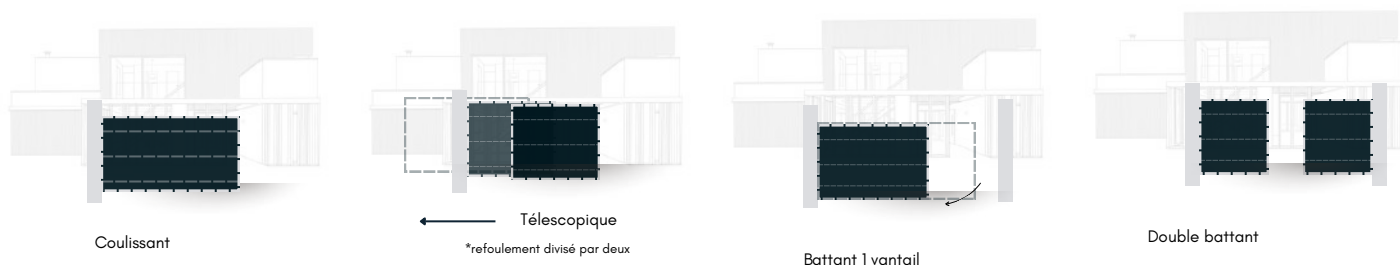

Tous nos modèles peuvent être adaptés en **clôtures**, offrant ainsi une **harmonie parfaite** entre portails, portillons et éléments de clôture assortis.



LES ESSENCES DE BOIS



US - Lames Pin
Lames lisses
27 x 145mm
Couleurs : Vert, Marron

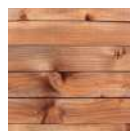

Liteaux Épicéa
Liteaux
145 x 27mm
Couleur : Vert, Marron

**Nous contacter si vous souhaitez une essence spécifique ou remplir avec votre propre bois
Les essences et leurs dimensions peuvent varier selon les arrivages

Entretien du bois

- Nettoyez régulièrement avec de l'eau tiède et du savon doux.
- Appliquez une couche de vernis / lasure protectrice de manière périodique pour maintenir la protection du bois.
- Réparez rapidement les fissures ou éclats pour éviter la détérioration.

Normes et labels



- Attestation de performance sur les critères d'achat et vente responsable.

∞ NOS MOTEURS

Nice est notre partenaire de premier choix pour nos moteurs de portails, offrant des solutions innovantes et fiables, soutenues par une expertise technique reconnue.

Nos moteurs et accessoires sont garantis pendant 2 ans.

*gyrophare et photocellules compris dans les kits



HOPPKIT
Portail Battant
Automatisme électromécanique 24V
Bras articulé



ROBUS 250, 400, 500 High Speed
Portail coulissant
Automatisme électromécanique 24V

*Vente seule sans achat d'un portail disponible également

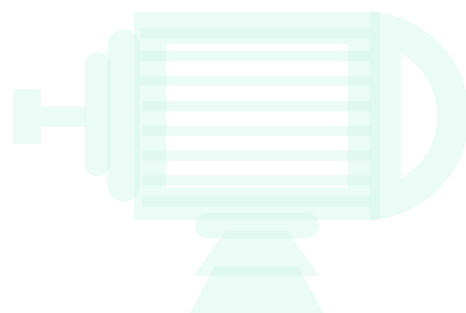

∞ QUINCAILLERIE

	Gonds*		Gâche électrique		Sabot manuel / motorisé
	Béquille		Serrure battant / coulissant		Guide
	Entrée		Arrêteur et socle		Butée de sol
	Cylindre		Bague		Roues
	Gâche manuelle		Boitier*		Crémaillère
			Galet de centrage		Rail coulissant

*Disponible en : Blanc RAL 9016, Noir RAL 9005, Gris RAL 7016

DÉCOUVREZ PLUS D'INFORMATIONS
SUR NOS MOTEURS ET NOTRE
QUINCAILLERIE

TÉLÉCHARGEZ LE **GUIDE DE
CHOIX** POUR VOTRE PORTAIL







Téléchargez nos catalogues version mini , nos brochures spéciales: *travaux publics, paysagistes ou collectivités, le guide des portails et des matières.*

VISITEZ NOTRE **NOUVEAU** SITE

WWW.VILCOQ.COM



VILCOQ | FABRICANT MÉTALLIER



**1901 route de Marenne
40180 Saubusse**

0558564456 | contact@vilcoq.com

